

T B 25 AM

indelB

istruzioni per l'uso

instructions for use

instrucciones para el uso

mode d'emploi

gebrauchsanleitungen



T B 25 AM

3 - 12	ITALIANO
13 - 22	ENGLISH
23 - 32	ESPAÑOL
33 - 42	FRANÇAIS
43 - 52	DEUTSCH

indelB

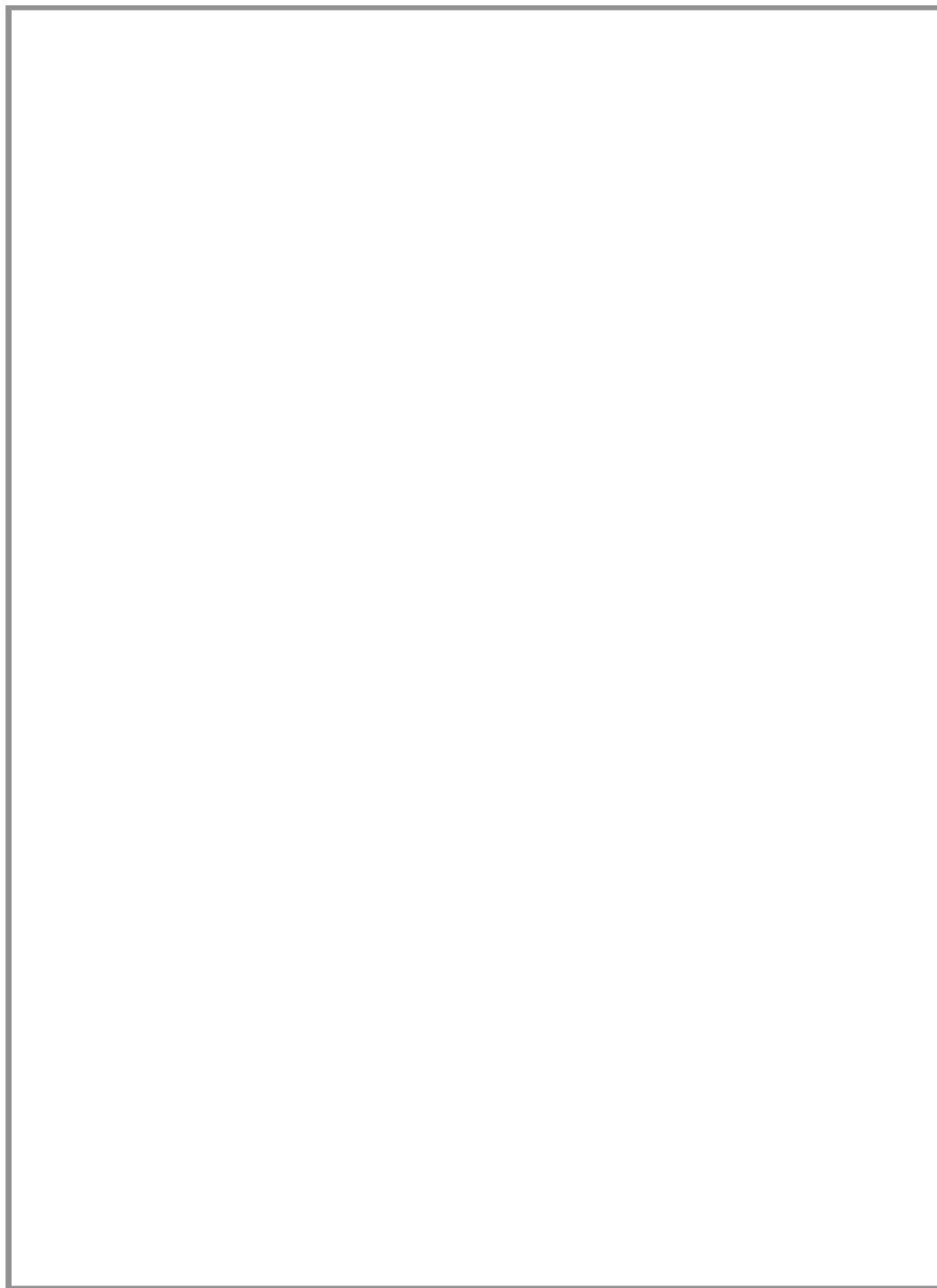

Leggere attentamente queste istruzioni e la sezione di sicurezza prima di usare il frigorifero.

TB25AM



ITALIANO

TB 25 AM

DESTINAZIONE D'USO DEL PRODOTTO

Il TB25AM è un frigorifero portatile destinato all'installazione su Actros Mercedes-Benz. Il frigorifero è adatto a raffreddare gli alimenti.

POSIZIONAMENTO

- Porre il frigorifero su una superficie asciutta, protetta e lontana da spigoli. Non usare il frigorifero in zone scoperte, all'aperto o esposto a getti d'acqua o pioggia.
- Il frigorifero necessita di una buona ventilazione, in particolare nella sua parte posteriore, quindi lasciare uno spazio di almeno 15 cm attorno ad esso, sia lateralmente che nel retro e nel lato superiore. Non usare mai il frigorifero nel baule di un'automobile né in appoggio ad un sedile o parete.
- Evitare di porre il frigorifero vicino a una fonte di calore quale ad esempio un fornello, un radiatore o sotto la luce diretta del sole. Ciò contribuisce a una maggiore efficienza del frigorifero e ne mantiene fresco il contenuto.
- Non coprire il frigorifero con alcuna copertura né ostruire la griglia scambiatrice di calore.



AVVERTENZE



ATTENZIONE!

E' vietato eseguire riparazioni o interventi che comportino la rimozione dei carter di protezione, da parte di personale non autorizzato.



ATTENZIONE!

Per evitare rischi di natura elettrica non rimuovere il coperchio della mini-unità di raffreddamento.



ATTENZIONE!

Mantenere prive di ostruzioni le aperture di ventilazione dell'apparecchiatura o della struttura che la incorpora.



ATTENZIONE!

Non usare dispositivi meccanici o altri mezzi per accelerare il processo di scongelamento, che non siano quelli consigliati dal produttore.



ATTENZIONE!

Non danneggiare il circuito del refrigerante.



ATTENZIONE!

Non usare dispositivi elettrici all'interno dei vani per la conservazione dei cibi dell'apparecchiatura, a meno che non siano del tipo consigliato dal produttore.



ATTENZIONE!

Non conservare in questa apparecchiatura sostanze esplosive quali lattine spray con un propellente infiammabile.



ATTENZIONE!

Rischio di incendio o di scossa elettrica.



ATTENZIONE!

Non lasciare che oggetti caldi tocchino le parti in plastica dell'apparecchiatura.



ATTENZIONE!

Non conservare gas e liquidi infiammabili all'interno dell'apparecchiatura.



ATTENZIONE!

Non porre prodotti o oggetti infiammabili, né prodotti che contengono liquido infiammabile, all'interno, vicino o sopra l'apparecchiatura.



ATTENZIONE!

Non toccare il compressore o il condensatore. Scottano!



ATTENZIONE!

- Il frigorifero è adatto per il raffreddamento e il congelamento degli alimenti.
- Usare il travel box solo per il raffreddamento e la conservazione di bevande e snack chiusi.
- Nel travel box non conservare alimenti deperibili.
- Gli alimenti possono essere conservati nella loro confezione originale o in contenitori idonei.
- Il travel box non è previsto per entrare a contatto con i cibi.
- Il travel box non è previsto per la corretta conservazione di farmaci. Per tali prodotti vedere le istruzioni del foglietto illustrativo.

USO DEL FRIGORIFERO IN UN VEICOLO

**CAVO DI COLLEGAMENTO ALL'ALIMENTAZIONE
(BATTERIA DEL VEICOLO)**

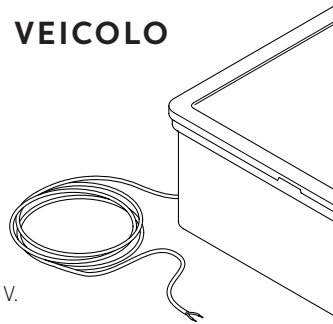

- Collegare i cavi alla batteria del veicolo in DC da 12 o 24 V.
- Verificare che la polarità sia corretta.
- Proteggere la linea di alimentazione con il fusibile da 15 A in dotazione.
- Nel caso che non si utilizzi il cavo di alimentazione in dotazione, seguire le seguenti informazioni, riportate in tabella, relative alla sezione dei cavi:

SEZIONE CAVI	LUNGH. MAX. CAVI METRI	
	12V	24V
2,5	5	8
4	8	12
6	12	12

TB 25 AM

DIMENSIONI DEL PRODOTTO

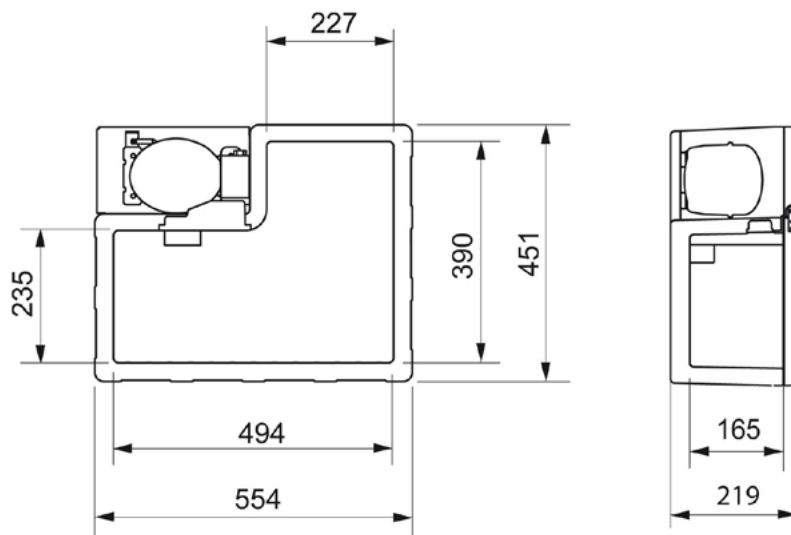

DATI TECNICI

MODELLO	TB25AM
Dimensioni interne (HxLxP)	219 x 554 x 451 (mm)
Peso netto	12 Kg
Potenza installata	60 W
Tensione alimentazione	DC 12-24 V
Sistema refrigerante	Compressore
Gas refrigerante e carica	R134a 0,035 kg - CFC Free (CO2 eq. 0,050 t)
Accumulo di freddo	No
Kit di fissaggio	Sì

Questa apparecchiatura contiene gas fluorurato ad effetto serra R134a all'interno di un sistema sigillato ermeticamente il cui funzionamento dipende dalla presenza di tale gas.

TB_25AM_17-10-2018

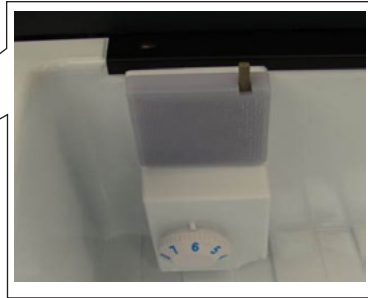
**TERMOSTATO MECCANICO**

REGOLAZIONI DELLA TEMPERATURA INTERNA DEL TB25AM

La temperatura del frigorifero TB25AM può essere regolata agendo sulla manopola termostato. Ruotando la manopola in senso orario la temperatura interna diminuisce, viceversa in senso antiorario aumenta. Il frigorifero varia in automatico il numero di giri in funzione della temperatura impostata e della reale temperatura interna.

RIEMPIMENTO

Non porre cibo caldo nel frigorifero. Posizionare i prodotti in modo che non colpiscano altri prodotti né li possano rompere quando il veicolo è in movimento. Quando è in uso, accertarsi che il coperchio sia sempre perfettamente chiuso e lasciarlo aperto il meno possibile. Quando non è in uso, tenere il coperchio aperto per ventilazione.

SCONGELAMENTO

Quando lo strato di ghiaccio diventa più spesso di 4 mm, è necessario scongelare il frigorifero. A tale scopo spegnere il frigorifero. Non usare utensili appuntiti per rimuovere gli strati di brina o di ghiaccio. Attendere che tutto si sia sciolto completamente, asciugare il frigorifero e riaccenderlo solo al termine di queste operazioni.

MANUTENZIONE

- Pulire regolarmente l'interno e l'esterno del frigorifero esclusivamente con acqua tiepida e detersivo neutro.
- Dopo il lavaggio risciacquare accuratamente con un panno morbido.
- Non utilizzare: prodotti specifici per vetri e specchi; detersivi liquidi; in polvere, o spray; solventi; alcool; ammoniaca o prodotti abrasivi.
- In caso di non utilizzo si consiglia di asciugare bene l'interno e di lasciare la porta semiaperta per aerare l'interno.

TB 25 AM

SUGGERIMENTI

Qualora il frigorifero inizi a funzionare male, prima di contattare il nostro centro assistenza verificare che:

- a) sia presente l'alimentazione
- b) i collegamenti e le polarità siano corretti
- c) l'ingresso e l'uscita dell'aria non siano ostruiti
- d) il frigorifero non si trovi vicino a una fonte di calore
- e) il fusibile della linea di alimentazione non sia saltato.

DESCRIZIONE TECNICA

- Il frigorifero può raffreddare e mantenere freddi i prodotti. Il raffreddamento avviene mediante un circuito di raffreddamento privo di CFC, che non richiede manutenzione, e con compressore.
- Il frigorifero dispone di un dispositivo di controllo automatico della batteria che protegge la batteria del veicolo da uno scaricamento eccessivo durante il collegamento alla rete di bordo da 12/24 V.
- Se il frigorifero viene azionato a motore spento all'interno del veicolo, si spegne automaticamente non appena la tensione di alimentazione scende al di sotto di un valore impostato. Il frigorifero si riaccende non appena viene raggiunta la tensione di ripristino ottenuta caricando la batteria.

MONTAGGIO E COLLEGAMENTO

Il frigorifero viene montato nel cassetto sottostante la cuccetta.

- Sollevare il materasso
- Svitare le 4 viti e rimuovere il pannello.

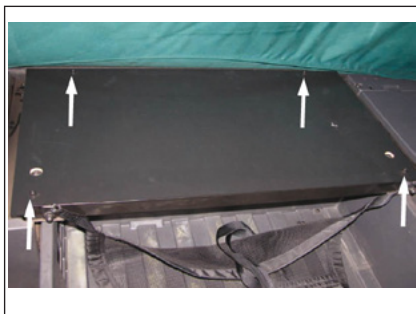

- Estrarre il cassetto e togliere il contenitore.
- Dopo aver installato il frigorifero il contenitore può essere ricollocato al proprio posto.



- Rimuovere le viti (1) e smontare il rivestimento ai lati del cassetto (2) (collegare alla presa).

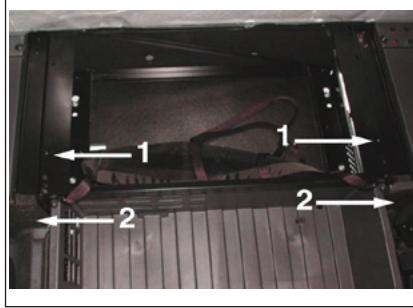

- Per posare la linea di alimentazione dal connettore X 7, indicato in figura, al frigorifero portatile, rivolgersi a un'officina specializzata Mercedes-Benz.

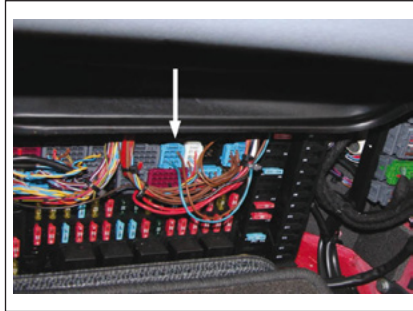

- Ritagliare l'apertura per l'aerazione nel rivestimento nella posizione prevista.

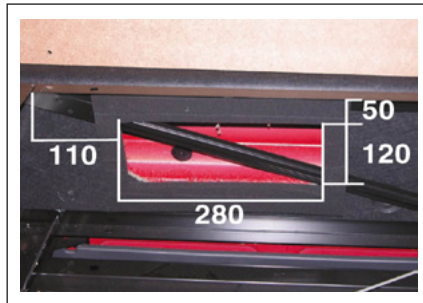

TB 25 AM

- Aprire le clip di fissaggio in lamiera.



- Far passare il cavo di allacciamento per il frigorifero portatile attraverso l'apposita apertura.

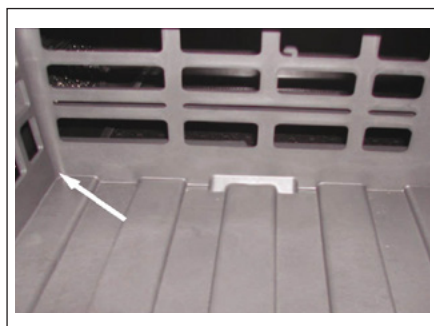

- issare il frigorifero portatile, nei punti di ancoraggio previsti, tramite le viti in dotazione.

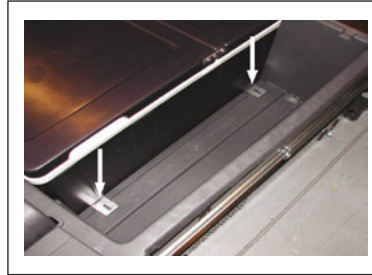

- Fissare il cavo del frigorifero portatile al cassetto, nelle posizioni 1 e 2 contrassegnate, per mezzo della fascetta in dotazione e agganciare l'elastico nella posizione indicata.



- Collegare il cavo del frigorifero portatile con il cavo posato, da un'officina specializzata Mercedes-Benz, della scatola dei fusibili dietro la copertura.
- Serrare il bloccaggio e montare il rivestimento.
- Fissare il pannello e ricollocarvi il materasso.



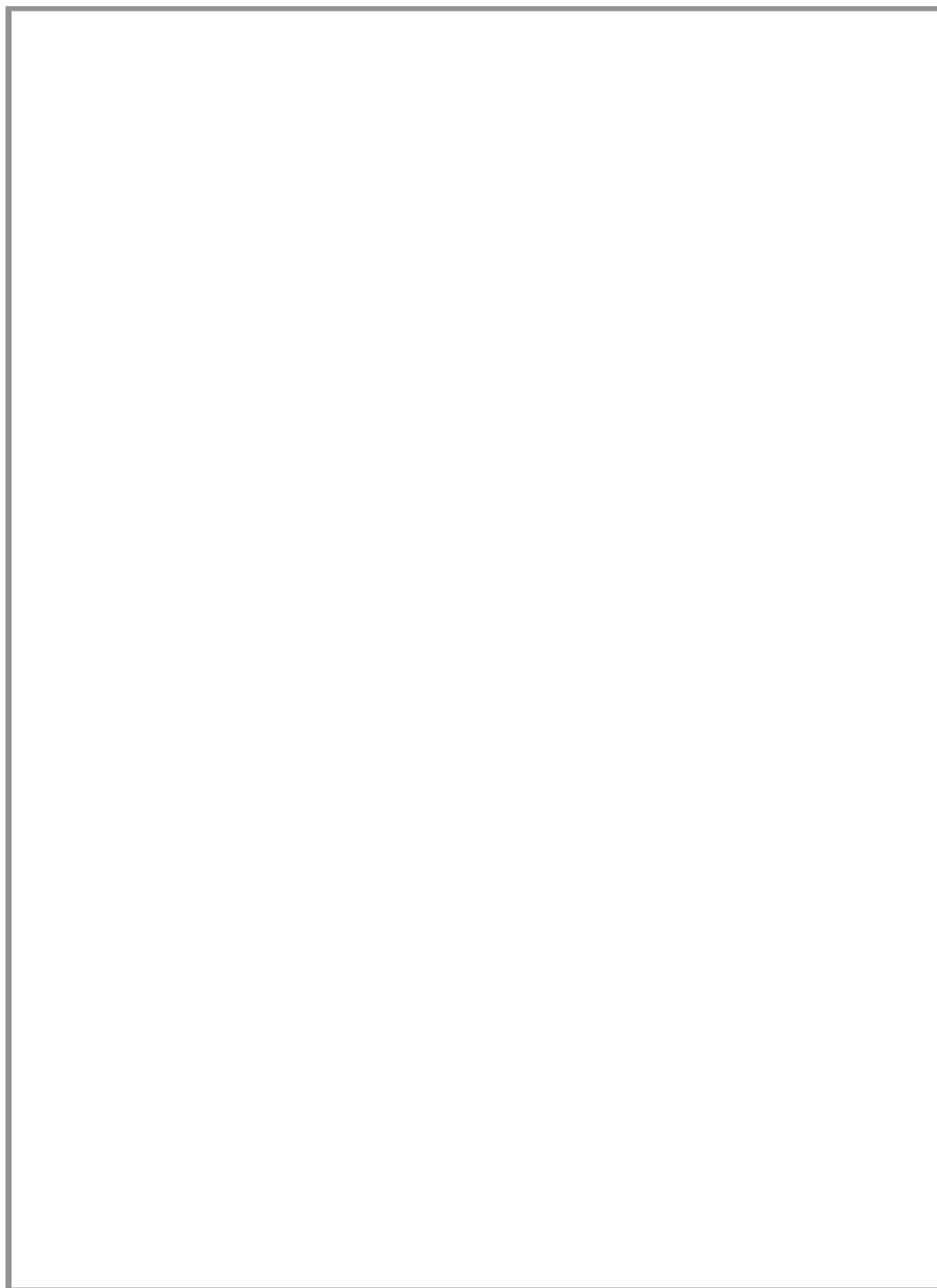

Read these instructions and the section on safety carefully, before using the refrigerator.

TB25AM



ENGLISH

TB 25 AM

PURPOSE OF THE PRODUCT

TB25AM is a portable refrigerator designed to be installed on Actros Mercedes-Benz. The refrigerator is suitable for cooling foodstuff.

POSITIONING

- Set the refrigerator on a dry surface, protected and far from any sharp edges. Do not use the refrigerator in unprotected areas or out in the open, or exposed to water and rainfall.
- The refrigerator requires proper ventilation, especially at the back, so leave a space of at least 15 cm around it, both in the side and in the back and top. Never use the refrigerator in a car boot or resting against a seat or wall.
- Do not place the refrigerator near a heat source – for example a stove, a radiator or direct sunlight. This makes the refrigerator more efficient and keeps its contents cool.
- Do not cover the refrigerator in any way or block the heat exchange grill.



WARNING



WARNING!

Do not let unauthorized people undertake repair work or other interventions involving removal of the safety casing.



WARNING!

To prevent electrical risks, do not take off the lid of the cooling mini-unit.



WARNING!

Keep ventilation openings, in the appliance enclosure or in the built-in structure, clear of obstruction.



WARNING!

Do not use mechanical devices or other means to accelerate the defrosting process, other than those recommended by the manufacturer.



WARNING!

Do not damage the refrigerant circuit.



WARNING!

Do not use electrical appliances inside the food storage compartments of the appliance, unless they are of the type recommended by the manufacturer.



WARNING!

Do not store explosive substances such as aerosol cans with a flammable propellant in this appliance.



WARNING!

Risk of fire and electrical shock or fire.



WARNING!

Do not let hot items to touch the plastic parts of the appliance.



WARNING!

Do not store flammable gas and liquid in the appliance.



WARNING!

Do not put flammable products or items that are wet with flammable products in, near or on the appliance.



WARNING!

Do not touch the compressor or the con-denser. They are hot.



WARNING!

- The cooler is suitable for cooling and freezing foods.
- Use the travel box exclusively for cooling and storing closed beverages and snacks.
- Do not store any perishable food in the travel box.
- Food may only be stored in its original packaging or in suitable containers.
- The travel box is not intended to be brought into contact with food.
- The travel box is not intended for the proper storage of medicines. See the instructions in the package leaflet for the medicinal product.

USING THE REFRIGERATOR IN A LORRY

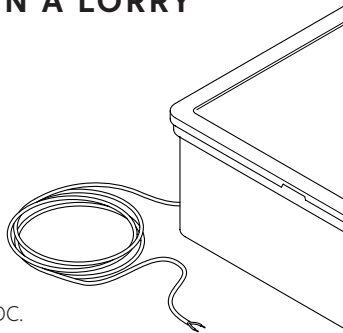

Power supply cable (lorry battery)

- Attach the cables to the lorry battery with 12 or 24 V DC.
- Make sure the polarity is properly set.
- Protect the power supply line with the 15 A fuse coming with the refrigerator.
- If you do not use the power supply cable which comes with the refrigerator, you must comply with the following table on cable cross section:

CABLE AREA MM ² (AWG)	MAX CABLE LENGHT METRES (FT)	
	12V	24V
2,5 (AWG 14)	5 (15)	8 (25)
4 (AWG 10)	8 (25)	12 (35)
6 (AWG 8)	12 (35)	12 (35)

TB 25 AM

PRODUCT SIZE

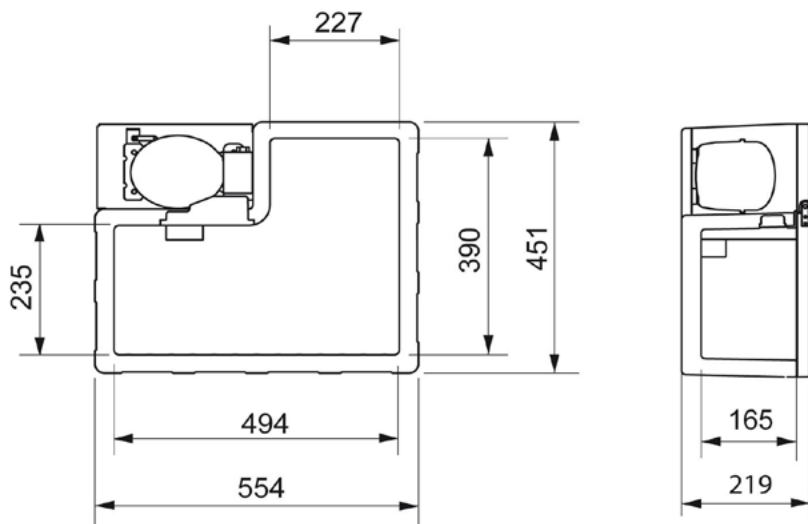

DATA SHEET

MODEL	TB25AM
Internal dimensions (HxWxD)	219 x 554 x 451 (mm)
Net weight	12 Kg
Installed power	60 W
Supply voltage	DC 12-24 V
Cooling system	Compressor
Cooling gas and charge	R134a 0,035 kg - CFC Free (CO2 eq. 0,050 t)
Cooling recovery	No
Assembly kit	Yes

This appliance contains fluorinated greenhouse gas R134a within an hermetically sealed system and its operations depends on the presence of this gas.

TB_25AM_17-10-2018

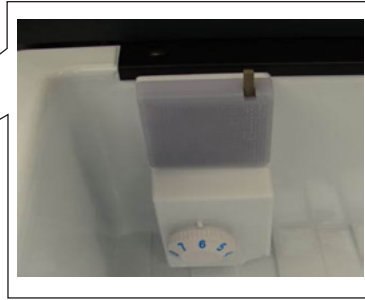

MECHANICAL THERMOSTAT

SETTING THE TEMPERATURE INSIDE THE TB25AM

You can set the temperature of the TB25AM refrigerator by using the thermostat knob. Turn the knob clockwise to lower the inside temperature, turn it counterclockwise to raise it. The refrigerator automatically changes the number of revs according to the temperature which has been set and the actual inside temperature.

FILLING

Never put hot food in the refrigerator. Place the products so they do not strike against other products or break them when the lorry is running. When it is running, make sure the lid is tight shut, and leave it open as little as possible. When you are not using it, keep the lid open to afford ventilation.

DEFROSTING

When the layer of ice becomes thicker than 4 mm, you must defrost the refrigerator. To do so, turn the refrigerator off. Do not use sharp tools to remove layers of frost or ice. Wait till it has melted completely, then dry the refrigerator and turn it back on only after these operations have been completed.

MAINTENANCE

- Regularly clean the inside and outside of the refrigerator using only warm water and a neutral detergent.
- Subsequent to washing, rinse with clean water and dry thoroughly using a soft cloth.
- Do not use the following: special glass and mirror cleaning products, liquid, powder, or spray detergents, alcohol, ammonia or abrasive products.
- If you are not using the refrigerator, we suggest cleaning it well inside and leaving the door ajar to ventilate the interior.

TB 25 AM

TROUBLESHOOTING

Should the refrigerator start to work poorly, before getting in touch with our service office, make sure that:

- a) the power supply is connected,
- b) connections and polarity have been effected properly
- c) the air inlet and outlet are not blocked
- d) the refrigerator is not near a heat source
- e) the fuse of the power supply line has not blown.

TECHNICAL DESCRIPTION

- The refrigerator can cool products, and keep them cool. Cooling is performed by a CFC-free cooling circuit, which requires no maintenance, and a compressor.
- The refrigerator has an automatic battery control device, which protects the lorry battery against excessive running out during the connection to the lorry 12/24 V power network.
- If the refrigerator is started up while the lorry engine is not running, it will go off automatically as soon as the power supply voltage goes below a set threshold. The refrigerator will not start up again until the restart voltage – obtained by charging the battery – has been reached.

MOUNTING AND CONNECTING

The refrigerator fits into the stowage compartment under the bed.

- Lift the mattress
- Unscrew the 4 screws and take the panel out.

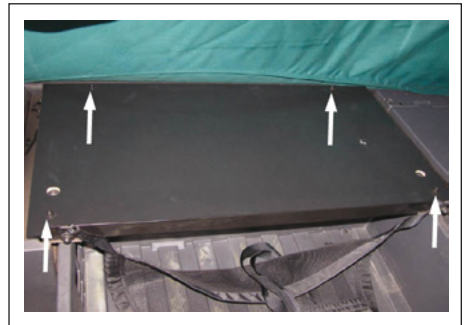

- Take the stowage compartment out and remove the container.
- After installing the refrigerator, the stowage compartment may be put back in place.

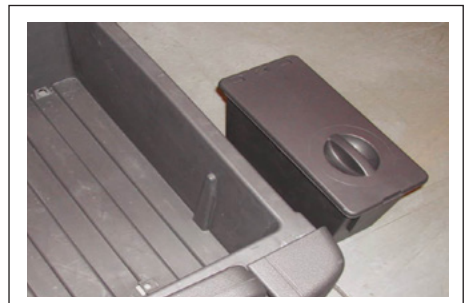

- Take the screws (1) out and disassemble the covering on the sides of the compartment (2) (connect to the power supply).

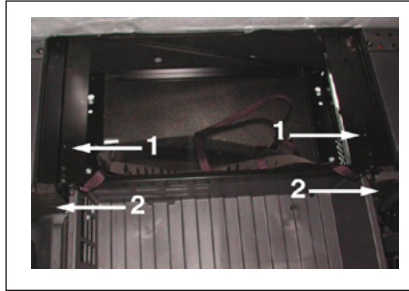

- To lay the power supply line from the connector X 7 – shown on the figure – to the portable refrigerator – call in on a specialized Mercedes-Benz workshop.

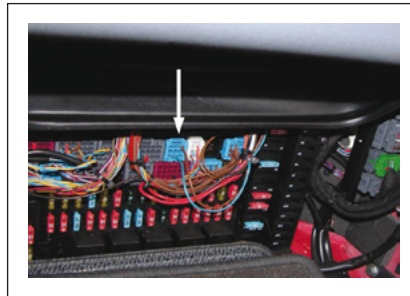

- Cut out the ventilation hole on the covering in the place shown.

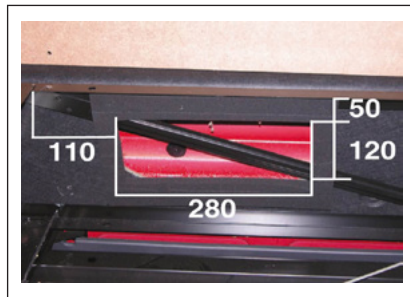

TB 25 AM

- Open the inner sheet metal fastening clips.



- Lead the connection cable to the portable refrigerator through the opening.

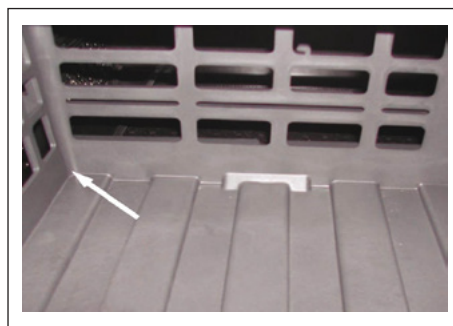

- Anchor the portable refrigerator using the screws provided with the package.

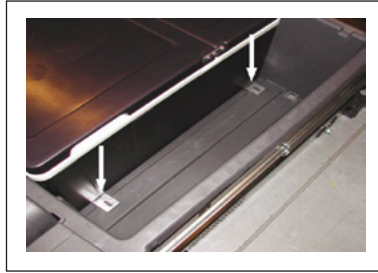

- Fasten the cable of the portable refrigerator to the compartment, in the positions 1 and 2 as marked, using the strap provided with the package and hook the elastic in the position shown.



- Connect the cable of the portable refrigerator to the cable which was laid by the specialized Mercedes-Benz workshop, at the fuse box behind the cover.
- Screw tight and put on the covering.
- Fasten the panel and put the mattress back on it.



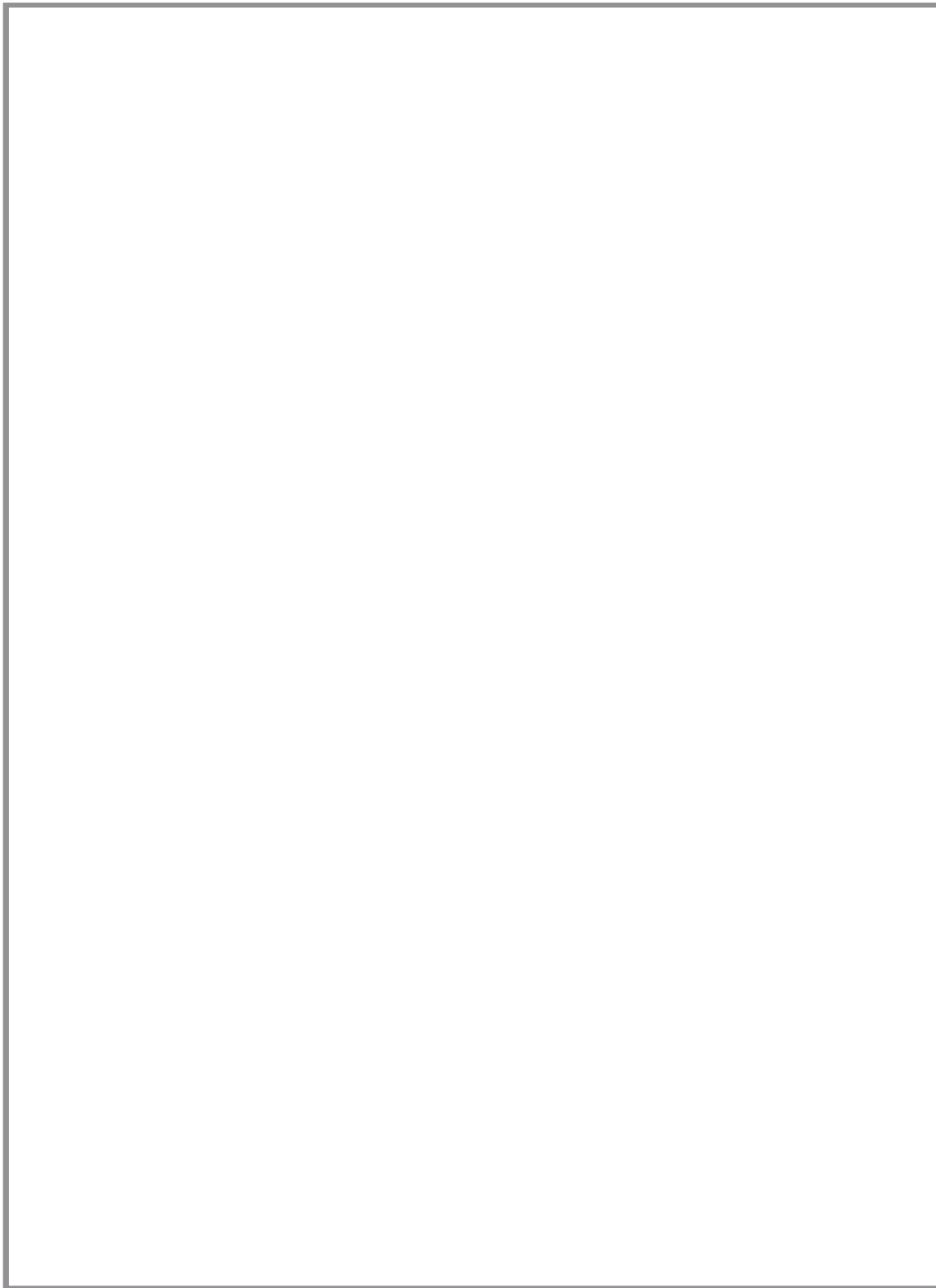

Leer atentamente estas instrucciones y la sección de seguridad antes de utilizar el frigorífico.

TB25AM



ESPAÑOL

TB 25 AM

DESTINO DEL USO DEL PRODUCTO

El TB25AM es un frigorífico portátil destinado a su instalación en Actros Mercedes-Benz. El frigorífico es adecuado para enfriar alimentos.

COLOCACIÓN

- Poner el frigorífico en una superficie seca, protegida y lejos de esquinas. No utilizar el frigorífico en zonas descubiertas, al aire libre o expuesto a chorros de agua o lluvia.
- El frigorífico necesita una buena ventilación, en especial en su parte posterior, por lo tanto, dejar un espacio de, al menos, 15 cm alrededor del mismo, tanto lateralmente como por detrás y en el lado superior. No usar, en ningún caso, el frigorífico en el maletero de un coche, ni apoyado en un asiento o en una pared.
- Evitar la colocación del frigorífico cerca de una fuente de calor, como por ejemplo un hornillo, un radiador, o bajo la luz directa del sol. Ello favorece una mayor eficiencia del frigorífico y mantiene fresco el contenido.
- No cubrir el frigorífico con ninguna cobertura, ni obstruir la rejilla intercambiadora de calor.



ADVERTENCIAS



¡ATENCIÓN!

Está prohibido realizar reparaciones o intervenciones que comporten la extracción del cárter de protección, por parte de personal no autorizado.



¡ATENCIÓN!

Para evitar riesgos de naturaleza eléctrica no quitar la cobertura de la mini-unidad de enfriamiento.



¡ATENCIÓN!

Mantenga libres de obstrucciones las aberturas de ventilación del aparato o de la estructura que lo incorpora.



¡ATENCIÓN!

No utilice dispositivos mecánicos u otros medios para acelerar el proceso de descongelación, que no sean los recomendados por el fabricante.



¡ATENCIÓN!

No dañe el circuito del refrigerante.



¡ATENCIÓN!

No utilice dispositivos eléctricos dentro de los compartimentos para la conservación de los alimentos del aparato, a menos que sean del tipo recomendado por el fabricante.



¡ATENCIÓN!

No almacene en este aparato sustancias explosivas tales como latas de aerosol con un propelente inflamable.



¡ATENCIÓN!

Riesgo de incendio o de descarga eléctrica.



¡ATENCIÓN!

No permita que haya objetos calientes en contacto con las partes de plástico del aparato.

TB_25AM_17-10-2018



¡ATENCIÓN!

No almacene gases y líquidos inflamables dentro del aparato.



¡ATENCIÓN!

No coloque productos u objetos inflamables, ni productos que contengan líquido inflamable, dentro, cerca o encima del aparato.



¡ATENCIÓN!

No toque el compresor ni el condensador. ¡Queman!



¡ATENCIÓN!

- El frigorífico es adecuado para el enfriamiento y la congelación de los alimentos.
- Usar el Travel Box únicamente para el enfriamiento y la conservación de bebidas y aperitivos cerrados.
- No conservar alimentos perecederos en el Travel Box.
- Los alimentos pueden conservarse en su envase original o en envases adecuados.
- El Travel Box no está diseñado para entrar en contacto con los alimentos.
- El Travel Box no está diseñado para la correcta conservación de medicamentos. Para estos productos, consultar las instrucciones del prospecto.

USO DEL FRIGORÍFICO EN UN VEHÍCULO

CABLE DE CONEXIÓN A LA ALIMENTACIÓN (BATERÍA DEL VEHÍCULO)

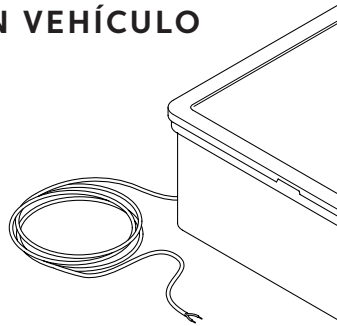

- Conectar los cables en la batería del vehículo en DC de 12 ó 24 V.
- Verificar que la polaridad sea correcta.
- Proteger la línea de alimentación con el fusible de 15 A suministrado.
- En el caso que no se utilice el cable de alimentación suministrado, seguir la siguiente información, reproducida en la tabla, relativa a la sección de los cables:

SECCIÓN DE LOS CABLES	LONG., MÁX., CABLES METROS	
	12V	24V
2,5	5	8
4	8	12
6	12	12

TB 25 AM

DIMENSIONES DEL PRODUCTO

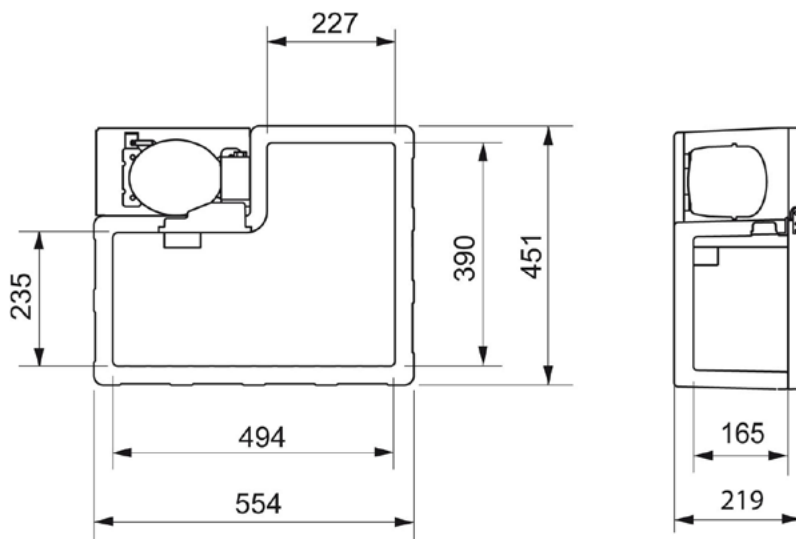

DATOS TÉCNICOS

MODELO	TB25AM
Dimensiones internas (HxLxP)	219 x 554 x 451 (mm)
Peso neto	12 Kg
Potencia instalada	60 W
Tensión de alimentación	DC 12-24 V
Sistema refrigerante	Compresor
Gas refrigerante y carga	R134a 0,035 kg - CFC Free (CO2 eq. 0,050 t)
Acumulación de frío	No
Kit de fijación	Si

Este equipo contiene gas fluorado de efecto invernadero R134a dentro de un sistema sellado herméticamente cuyo funcionamiento depende de la presencia de dicho gas.

TB_25AM_17-10-2018

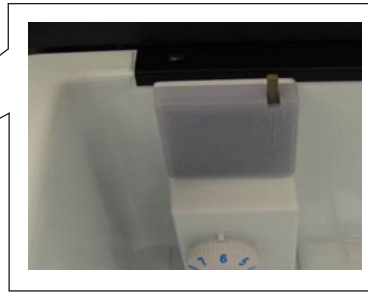

TERMOREGULADOR MECÁNICO

REGULACIÓN DE LA TEMPERATURA INTERNA DEL TB25AM

La temperatura del frigorífico TB25AM se puede regular manipulando el pomo del termostato. Girando el pomo en sentido horario la temperatura disminuye, viceversa en sentido antihorario aumenta. El frigorífico varía en automático el número de vueltas en función de la temperatura configurada y de la temperatura interna real.

LLENADO

No poner comida caliente en el frigorífico. Colocar los productos de manera que no golpeen otros productos ni los puedan romper cuando el vehículo se mueve. Cuando está siendo utilizado, verificar que la tapa este perfectamente cerrada y dejarlo abierto el menor tiempo posible. Cuando no se esté utilizando, tener la tapa abierta para que se ventile.

DESCONGELACIÓN

Cuando la capa de hielo alcanza un espesor mayor que 4 mm, es necesario descongelar el frigorífico. Con tal finalidad, apagar el frigorífico. No utilizar instrumentos puntiagudos para quitar las capas de escarcha o hielo. Esperar a que se derrite completamente, secar el frigorífico y encenderlo una vez que se hayan terminado estas operaciones.

MANTENIMIENTO

- Limpie regularmente el interior y el exterior del frigorífico utilizando solamente agua tibia y detergente neutro.
- Tras el lavado, enjuáguelo con agua limpia y séquelo perfectamente con un paño suave.
- No utilice: productos específicos para cristales y espejos; detergentes líquidos, en polvo, o en aerosol; disolventes; alcohol; amoníaco o productos abrasivos.
- Caso de que no se utilice el frigorífico, se aconseja secar bien el interior y dejar la puerta semiabierta para ventilar el interior.

TB 25 AM

SUGERENCIAS

Si el frigorífico empieza a funcionar mal, antes de ponerse en contacto con nuestro centro de asistencia verificar que;

- a) la alimentación esté presente,
- b) las conexiones y las polaridades sean correctas,
- c) la entrada y salida del aire no estén obstruidos,
- d) el frigorífico no se encuentre cerca de una fuente de calor,
- e) el fusible de la línea de alimentación no haya saltado.

DESCRIPCIÓN TÉCNICA

- El frigorífico puede enfriar y mantener fríos los productos. El enfriamiento tiene lugar mediante un circuito de enfriamiento sin CFC, que no necesita mantenimiento, y con compresor.
- El frigorífico dispone de un dispositivo de control automático de la batería, que protege la batería del vehículo de una descarga excesiva durante la conexión a la red de bordo de 12/24 V.
- Si el frigorífico se activa con el motor apagado dentro del vehículo, se apaga automáticamente en el momento en que la tensión de alimentación disminuye por debajo del valor configurado. El frigorífico se vuelve a encender una vez que se alcanza la tensión de restablecimiento, obtenida cargando la batería.

MONTAJE Y CONEXIÓN

El frigorífico se monta en el cajón debajo de la litera.

- Alzar el colchón.
- Desatornillar los 4 tornillos y quitar el panel.

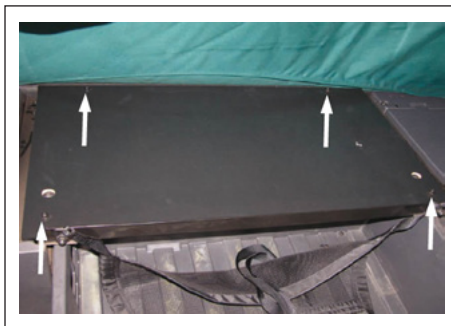

- Extraer el cajón y quitar el contenedor.
- Después de haber instalado el frigorífico, el contenedor se puede volver a colocar en su sitio.



- Quitar los tornillos (1) y desmontar el revestimiento lateral del cajón (2) (conectar en el enchufe).

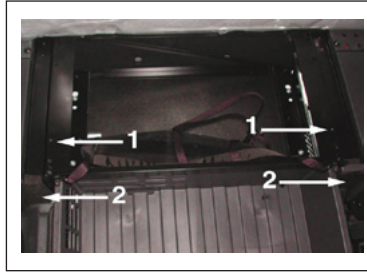

- Para colocar la línea de alimentación del conector X 7, indicado en la figura, en el frigorífico portátil, dirigirse a una oficina especializada Mercedes-Benz.



- Recortar la apertura para airear el revestimiento en la posición prevista.

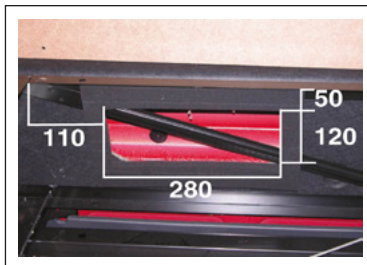

TB 25 AM

- Abrir los clips de fijación de chapa.



- Hacer pasar el cable de conexión para el frigorífico portátil a través de la apertura específica.

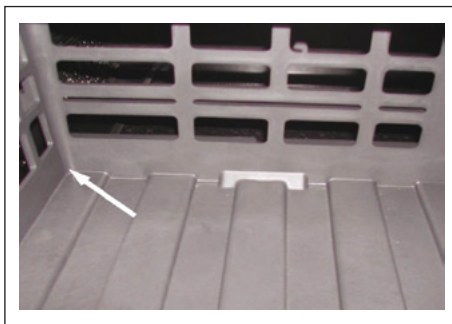

- Fijar el frigorífico portátil, en los puntos de anclaje previstos, a través de los tornillos suministrados.

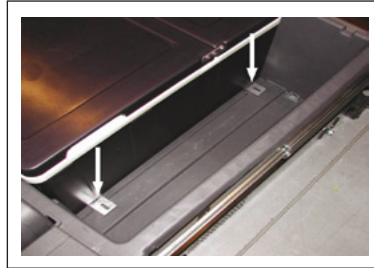

- Fijar el cable del frigorífico portátil en el cajón, en las posiciones 1 y 2 marcadas, a través de la abrazadera suministrada y enganchar la goma en la posición indicada.



- Conectar el cable del frigorífico portátil con el cable apoyado, por una oficina especializada Mercedes-Benz, de la caja de los fusibles detrás de la cobertura.
- Cerrar el bloqueo y montar el revestimiento.
- Fijar el panel y volver a colocar el colchón.

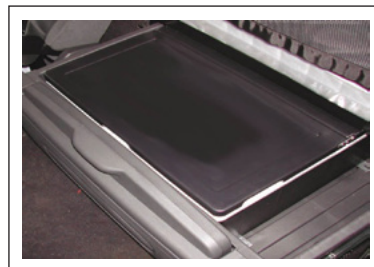

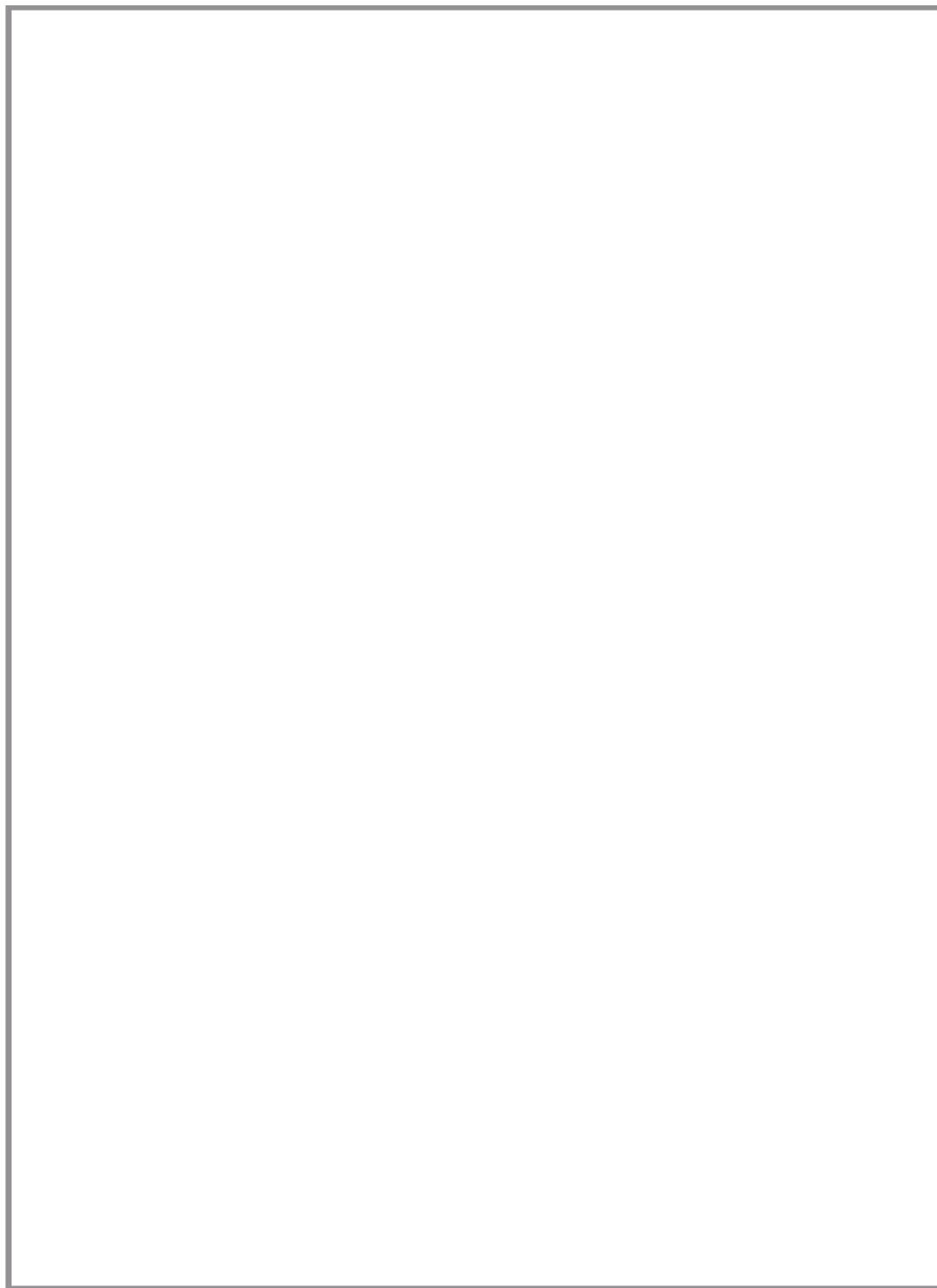

Veiller à lire attentivement les présentes instructions et la section de sécurité avant d'utiliser le réfrigérateur.

TB25AM



TB 25 AM

UTILISATION PRÉVUE DE L'APPAREIL

Le TB25AM est un réfrigérateur portable destiné à être installé sur Actros Mercedes-Benz. Le réfrigérateur est adapté à la réfrigération des aliments.

POSITIONNEMENT

- Placer le réfrigérateur sur une surface sèche, protégée et distante d'angles. Ne pas utiliser le réfrigérateur à découvert, à ciel ouvert ni à un endroit où il serait exposé à des jets d'eau ou à la pluie.
- Le réfrigérateur nécessite une bonne ventilation, en particulier sur la partie postérieure, aussi est-il important de garantir un dégagement d'au moins 15 cm tout autour du réfrigérateur (à savoir sur les côtés, à l'arrière et au-dessus). Ne jamais utiliser le réfrigérateur dans le coffre d'une automobile ni en appui sur un siège ou autre paroi.
- Éviter de placer le réfrigérateur près d'une source de chaleur (poêle, radiateur ou lumière directe du soleil). Une telle précaution permet de garantir le bon fonctionnement du réfrigérateur et permet à son contenu de rester frais.
- Ne pas couvrir le réfrigérateur de quelque manière que ce soit et ne pas obstruer la grille d'échange de chaleur.



ATTENTION



ATTENTION!

Il est interdit de confier à un personnel non autorisé des réparations ou des interventions nécessitant le retrait des carters de protection.



ATTENTION!

Pour prévenir les risques de nature électrique, ne pas retirer le couvercle de la mini-unité de refroidissement.



ATTENTION!

Veiller à ce que les ouvertures de ventilation de l'appareil ou de la structure à laquelle il est intégré ne soient pas obstruées.



ATTENTION!

Ne pas utiliser de dispositifs mécaniques ni de moyens pour accélérer la décongélation autres que ceux conseillés par le fabricant.



ATTENTION!

Ne pas endommager le circuit de réfrigérant.



ATTENTION!

Ne pas utiliser d'appareils électriques à l'intérieur des compartiments destinés à la conservation des aliments, à moins qu'ils ne soient du type recommandé par le fabricant.



ATTENTION!

Ne pas conserver dans cet appareil des produits explosifs tels que des bombes de spray contenant un gaz inflammable.



ATTENTION!

Risque d'incendie ou de décharge électrique.



ATTENTION !

Veiller à éviter tout contact entre des objets chauds et les parties en plastique de l'appareil.

TB_25AM_17-10-2018



ATTENTION !

Ne pas conserver de gaz ni de liquides inflammables à l'intérieur de l'appareil.



ATTENTION !

Ne pas placer de produits ou d'objets inflammables, ni de produits contenant un liquide inflammable, à l'intérieur, à proximité ou sur l'appareil.



ATTENTION !

Ne pas toucher le compresseur ni le condensateur. Risque de brûlure !



ATTENTION !

- Le réfrigérateur permet le refroidissement et la congélation des aliments.
- Utiliser le Travel Box uniquement pour le refroidissement et la conservation de boissons et snacks fermés.
- Ne pas conserver d'aliments périssables dans le Travel Box.
- Les aliments peuvent être conservés dans leur conditionnement d'origine ou dans des récipients appropriés.
- Le Travel Box n'est pas prévu pour entrer en contact avec des aliments.
- Le Travel Box n'est pas prévu pour la conservation de médicaments. Pour ces produits, se reporter aux instructions figurant dans la notice.

UTILISATION DU RÉFRIGÉRATEUR DANS UN VÉHICULE

CÂBLE DE BRANCHEMENT À L'ALIMENTATION (BATTERIE DU VÉHICULE)



- Brancher les câbles à la batterie du véhicule (12V ou 24V cc).
- S'assurer du respect de la polarité.
- Protéger la ligne d'alimentation à l'aide du fusible de 15 A fourni à cet effet.
- Dans le cas où le câble d'alimentation fourni ne serait pas utilisé, respecter les indications figurant dans le tableau concernant la section des câbles :

SECTION CÂBLES	LONG. MAX. CÂBLES (MÈTRES)	
	12V	24V
2,5	5	8
4	8	12
6	12	12

TB 25 AM

DIMENSIONS DE L'APPAREIL

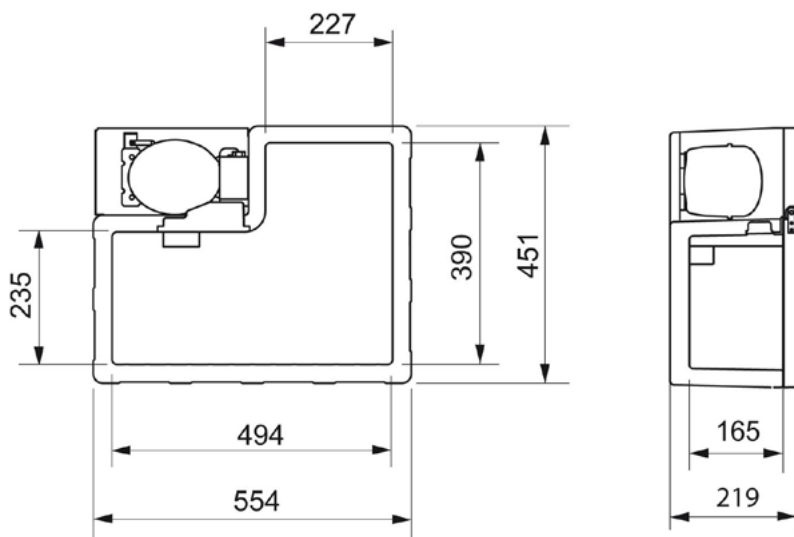

CARACTÉRISTIQUES TECHNIQUES

MODÈLE	TB25AM
Dimensions intérieures (HxLxP)	219 x 554 x 451 (mm)
Poids net	12 Kg
Puissance installée	60 W
Tension d'alimentation	DC 12-24 V
Système de réfrigération	Compresseur
Gaz réfrigérant et charge	R134a 0,035 kg - CFC Free (CO2 eq. 0,050 t)
Accumulation de froid	Non
Kit de fixation	Oui

L'appareil contient du gaz fluoré à effet de serre R134a à l'intérieur d'un système hermétiquement fermé dont le fonctionnement dépend de la présence de ce gaz.

TB_25AM_17-10-2018

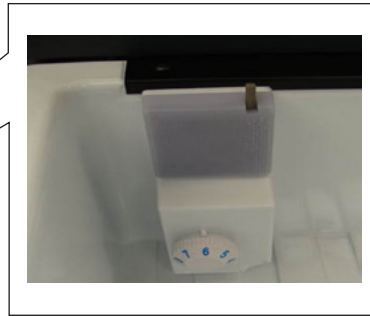

THERMOSTAT MÉCANIQUE

REGLAGE DE LA TEMPÉRATURE INTERNE DU TB25AM

La température du réfrigérateur TB25AM peut être réglée à l'aide de la commande du thermostat. En tournant la commande dans le sens des aiguilles d'une montre, la température interne diminue, dans le sens inverse, elle augmente. Le réfrigérateur modifie automatiquement le régime de fonctionnement en fonction de la température programmée et de la température interne réelle.

REMPLEISSAGE

Ne pas placer d'aliments chauds à l'intérieur du réfrigérateur. Disposer les aliments de telle sorte qu'ils ne puissent pas se heurter quand le véhicule roule. Quand le réfrigérateur est utilisé, veiller à ce que le couvercle soit parfaitement fermé et le maintenir ouvert le moins longtemps possible. Quand le réfrigérateur n'est pas utilisé, maintenir le couvercle ouvert pour assurer la ventilation.

DÉGIVRAGE

Quand l'épaisseur de la couche de glace devient supérieure à 4 mm, il est nécessaire de procéder au dégivrage du réfrigérateur. À cet effet, éteindre le réfrigérateur. Ne pas utiliser d'ustensiles pointus pour éliminer le givre ou la glace. Attendre que la givre et la glace aient fondu complètement, essayer le réfrigérateur et le rallumer uniquement au terme de ces opérations.

ENTRETIEN

- Nettoyer régulièrement l'intérieur et l'extérieur du réfrigérateur en utilisant exclusivement de l'eau tiède et un détergent neutre.
- À l'issue du lavage, rincer à l'eau propre et essuyer soigneusement avec un chiffon souple.
- Ne pas utiliser : produits pour le nettoyage des glaces et des vitres ; détergents liquides, en poudre ou spray ; solvants ; alcool ; ammoniac ou produits abrasifs.
- Dans le cas où le réfrigérateur ne serait pas utilisé, il est recommandé de bien essuyer la partie interne et de laisser la porte entrouverte pour aérer l'intérieur.

TB 25 AM

CONSEILS PRATIQUES

En cas de mauvais fonctionnement du réfrigérateur, avant de prendre contact avec le service d'assistance, s'assurer :

- a) qu'il est alimenté,
- b) que les branchements et les polarités sont respectés,
- c) que l'arrivée et la sortie d'air ne sont bouchées,
- d) que le réfrigérateur ne se trouve pas près d'une source de chaleur,
- e) que le fusible de la ligne d'alimentation n'a pas sauté.

DESCRIPTION TECHNIQUE

- Le réfrigérateur peut refroidir et maintenir des aliments frais. Le refroidissement est assuré par un circuit de réfrigération doté de compresseur, exempt de CFC et qui ne nécessite aucun entretien.
- Le réfrigérateur est équipé d'un dispositif de contrôle automatique de la batterie du véhicule qui met cette dernière à l'abri d'une décharge excessive quand le réfrigérateur est alimenté par le véhicule (12/24V).
- Si le réfrigérateur se met en marche alors que le moteur du véhicule est éteint, il s'arrête automatiquement dès que la tension d'alimentation devient inférieure à une valeur programmée. Il se rallume dès que la tension normale est rétablie à l'issue d'une charge de la batterie.

MONTAGE ET BRANCHEMENT

Le réfrigérateur est monté dans le tiroir sous la couchette.

- Soulever le matelas.
- Dévisser les 4 vis et retirer le panneau.

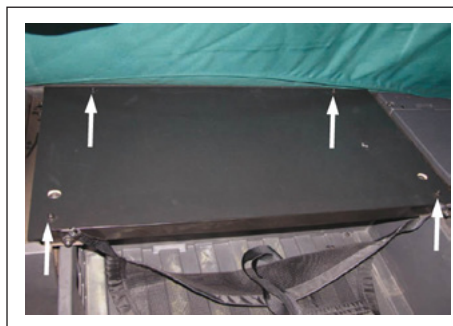

- Extraire le tiroir et retirer le contenu.
- Après avoir installé le réfrigérateur, le contenu peut être remis en place.



- Retirer les vis (1) et démonter le revêtement des flancs du tiroir (2) (brancher à la prise).

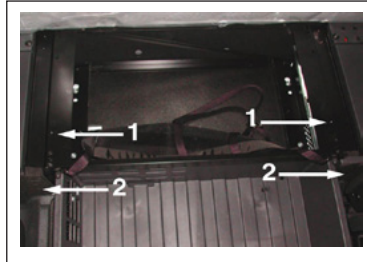

- Pour installer la ligne d'alimentation, du connecteur X 7, indiqué sur la figure, au réfrigérateur portable, s'adresser à un garage agréé Mercedes-Benz.

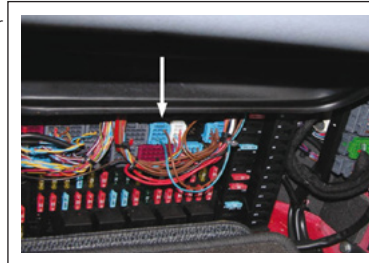

- Découper l'ouverture d'aération dans le revêtement, dans la position prévue.

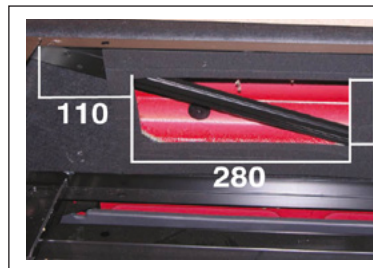

TB 25 AM

- Ouvrir les clips métalliques de fixation.



- Faire passer le câble de branchement du réfrigérateur portable à travers l'ouverture prévue à cet effet

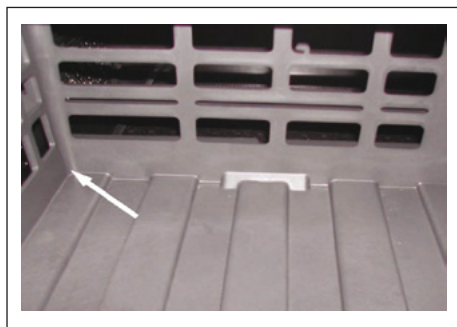

- Fixer le réfrigérateur portable à hauteur des points de fixation prévus à cet effet à l'aide des vis fournies.

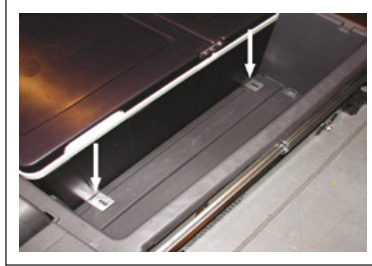

- Fixer le câble du réfrigérateur portable au tiroir, dans les positions 1 et 2 (voir indications), à l'aide du collier fourni à cet effet et fixer l'élastique dans la position indiquée.



- Brancher le câble du réfrigérateur portable au câble installé par le garage agréé Mercedes-Benz, provenant du boîtier des fusibles derrière la couverture.
- Serrer le bocage et monter le revêtement.
- Fixer le panneau et remettre en place le matelas.



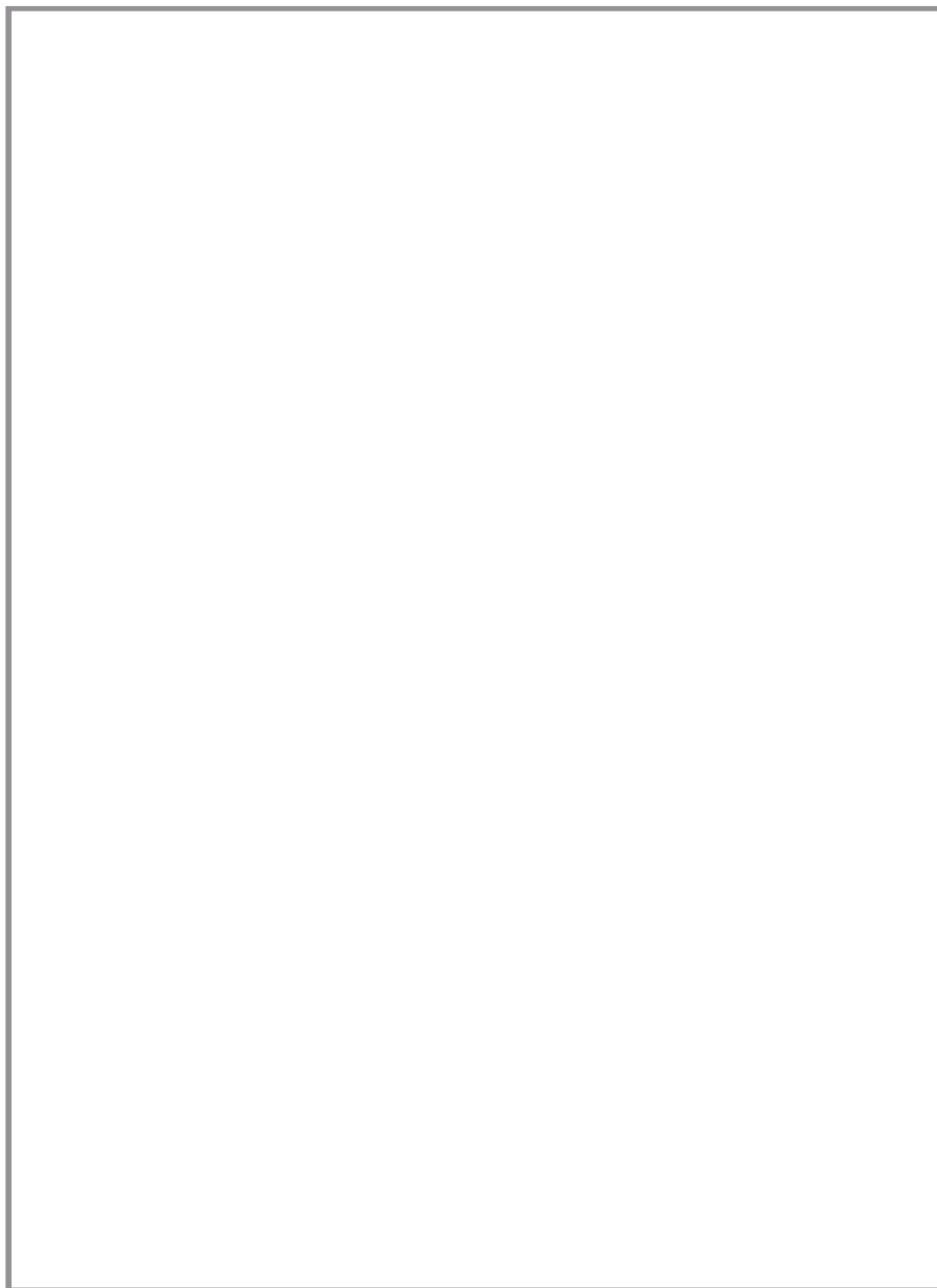

Vor Benutzung des Kühlschranks diese Anleitungen und den Abschnitt über Sicherheit aufmerksam durchlesen.

TB25AM



DEUTSCH

TB 25 AM

BESTIMMUNGSZWECK DES PRODUKTS

Der TB25AM ist ein tragbarer Kühlschrank für die Installation auf einem Mercedes-Benz Actros. Der Kühlschrank dient zur Kühlung von Lebensmitteln.

ANBRINGUNG

- Den Kühlschrank auf eine trockene, geschützte und kantenfreie Fläche stellen. Den Kühlschrank nicht an unüberdachten Bereichen, im Freien oder an Orten, wo er Spritzwasser oder Regen ausgesetzt ist, benutzen.
- Der Kühlschrank benötigt eine gute Lüftung, besonders auf der Rückseite, daher an den Seiten, dahinter und darüber mindestens 15 cm Abstand lassen. Den Kühlschrank nie im Kofferraum eines Autos, auf einem Sitz oder an einer Wand benutzen.
- Den Kühlschrank nicht in der Nähe einer Wärmequelle aufstellen, wie zum Beispiel eines Herds, eines Heizkörpers oder unter direkter Sonneneinstrahlung. Das erhöht die Effizienz des Kühlschranks und hält den Inhalt frisch.
- Den Kühlschrank nicht mit irgendetwas abdecken und das Wärmeaustauschgitter nicht zustellen.



WARNHINWEISE



ACHTUNG!

Nicht autorisiertem Personal ist es verboten, Reparaturen oder Eingriffe durchzuführen, bei denen die Schutzabdeckungen entfernt werden müssen.



ACHTUNG!

Zur Vermeidung von Stromschlaggefahr den Deckel der Mini-Kühleinheit nicht abnehmen.



ANMERKUNGEN



ACHTUNG!

Die Belüftungsöffnungen des Gerätes bzw. des Einbaukastens, in dem es sich befindet, freihalten.



ACHTUNG!

Den Abtauvorgang nicht mit mechanischen Vorrichtungen oder anderen - nicht vom Hersteller empfohlenen Mitteln - beschleunigen.



ACHTUNG!

Den Kühlkreislauf nicht beschädigen.



Achtung!

Keine - nicht vom Hersteller empfohlenen - elektrischen Geräte in den Lebensmittel-Lagerfächern des Gerätes verwenden.



ACHTUNG!

Keine explosions gefährlichen Stoffe wie Spraydosen mit einem brennbaren Treibmittel in diesem Gerät aufbewahren.



ACHTUNG!

Brand- oder Stromschlaggefahr.



ACHTUNG!

TB_25AM_17-10-2018

Darauf achten, dass keine heißen Gegenstände mit den Kunststoffteilen des Gerätes in Berührung kommen.



ACHTUNG!

Keine brennbaren Gase und Flüssigkeiten im Gerät aufbewahren.



ACHTUNG!

Keine brennbaren Produkte oder Gegenstände oder Produkte, die brennbare Flüssigkeiten enthalten, in, neben oder auf das Gerät stellen.



ACHTUNG!

Den Kompressor oder den Kondensator nicht berühren. Beide sind heiß!



ACHTUNG!

- Diese Kühlbox eignet sich zum Kühlen und Gefrieren von Lebensmitteln.
- Die Travel Box nur zum Kühlen und zur Aufbewahrung von geschlossenen Getränken und Snacks verwenden.
- Keine verderblichen Lebensmittel in der Travel Box aufbewahren.
- Die Lebensmittel können in ihrer Originalverpackung oder in geeigneten Behältern aufbewahrt werden.
- Die Travel Box ist nicht dazu bestimmt, um mit Lebensmitteln in Berührung zu kommen.
- Die Travel Box ist nicht für die korrekte Aufbewahrung von Arzneimitteln bestimmt. Für derartige Produkte bitte die entsprechende Packungsbeilage beachten.

BENUTZUNG DES KÜHLSCHRANKS IN EINEM FAHRZEUG

ANSCHLUSSKABEL AN DIE SPANNUNGSVERSORGUNG (FAHRZEUGBATTERIE)

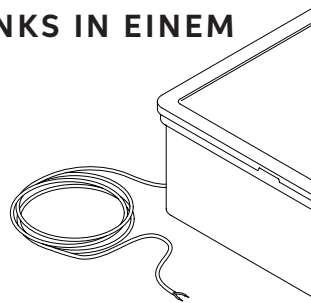

- Die Kabel an die 12- oder 24VDC-Fahrzeugsbatterie anschließen.
- Überprüfen, ob die Polarität richtig ist.
- Die Versorgungsleitung mit der mitgelieferten 15A-Sicherung schützen.
- Falls nicht das mitgelieferte Versorgungskabel benutzt wird, die in der Tabelle aufgeführten Informationen zum Kabelquerschnitt beachten:

KABELQUERSCHNITT	MAX. KABELLÄNGE METER	
	12V	24V
2,5	5	8
4	8	12
6	12	12

TB 25 AM

ABMESSUNGEN DES PRODUKTS

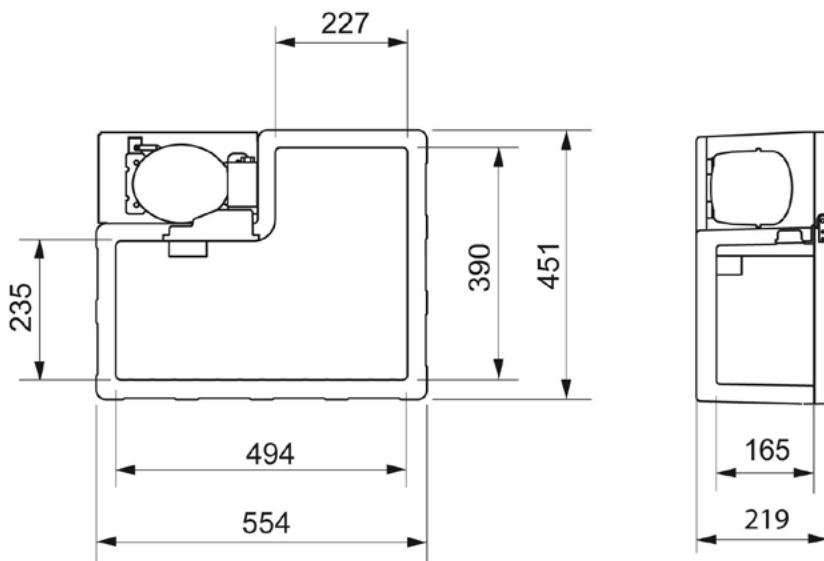

TECHNISCHE DATEN

MODELL	TB25AM
Innenmaße (HxBxT)	219 x 554 x 451 (mm)
Nettogewicht	12 Kg
Installierte Leistung	60 W
Versorgungsspannung	DC 12-24 V
Kühlsystem	Kompressor
Kühlgas und Ladung	R134a 0,035 kg - CFC Free (CO2 eq. 0,050 t)
Kältespeicher	Nein
Befestigungsset	Ja

Dieses Gerät enthält fluoriertes Treibhausgas R134a innerhalb eines hermetisch verschlossenen Systems, dessen Betrieb vom Vorhandensein dieses Gases abhängt.

TB_25AM_17-10-2018

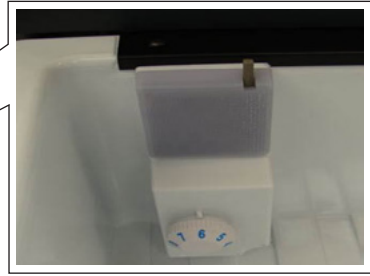

MECHANISCHEM THERMOSTATEN

EINSTELLUNGEN DER INNENTEMPERATUR DES TB25AM

Die Temperatur des Kühlschranks TB25AM kann mit Hilfe des Thermostatknopfs geregelt werden. Bei Drehen des Knopfs im Uhrzeigersinn wird die Innentemperatur abgesenkt, gegen den Uhrzeigersinn erhöht. Der Kühlschrank variiert in Abhängigkeit von der eingestellten Temperatur und der tatsächlichen Innentemperatur die Drehzahl.

BEFÜLLEN

Keine warmen Speisen in den Kühlschrank stellen. Die Produkte so hineinstellen, dass sie gegen keine anderen Produkte stoßen oder diese zerbrechen können, wenn das Fahrzeug in Bewegung ist. Wenn der Kühlschrank in Betrieb ist, sich vergewissern, dass der Deckel immer perfekt geschlossen ist, und ihn so wenig wie möglich offen lassen. Wenn er nicht in Betrieb ist, den Deckel zur Lüftung offen lassen.

ABTAUEN

Wenn die Eisschicht dicker als 4 mm wird, muss der Kühlschrank abgetaut werden. Dazu den Kühlschrank ausschalten. Die Reif- oder Eisschichten nicht mit spitzen Gegenstände entfernen. Warten, bis alles abgetaut ist, den Kühlschrank trocknen und erst danach wieder einschalten.

WARTUNG

- Das Innere und das Äußere des Kühlgerätes ausschließlich mit lauwarmem Wasser und neutralem Reinigungsmittel reinigen.
- Nach dem Reinigen mit sauberem Wasser nachspülen und mit einem weichen Tuch sorgfältig trocknen.
- Nicht zu verwenden sind: spezielle Glasreiniger und Spiegelreiniger; flüssige, pulverförmige oder sprayförmige Reinigungsmittel; Lösungsmittel; Alkohol; Ammoniak oder Scheuermittel.
- Bei Nichtbenutzung empfiehlt, den Innenraum gut zu trocknen und die Tür halb offen zu lassen, um das Innere zu lüften.

TB 25 AM

TIPPS

Wenn der Kühlschrank anfängt, schlecht zu funktionieren, vor einem Anruf bei unserem Kundendienst kontrollieren:

- a) ob er mit Spannung versorgt wird,
- b) ob die Anschlüsse und die Polarität richtig sind,
- c) ob die Luftzufuhr und -abfuhr eventuell zugestellt ist,
- d) ob sich der Kühlschrank in der Nähe von Wärmequellen befindet,
- e) ob die Sicherung der Versorgungsleitung durchgebrannt ist.

TECHNISCHE BESCHREIBUNG

- Der Kühlschrank kann die Produkte abkühlen und kühl halten. Die Kühlung erfolgt mit Hilfe eines FCKW-freien Kältekreislaufes, der keine Wartung erfordert, und mit einem Kompressor.- Der Kühlschrank besitzt eine automatische Batteriekontrollvorrichtung, die die Fahrzeugbatterie gegen zu starkes Entladen während des Anschlusses an das 12/24V-Bordnetz schützt.
- Wenn der Kühlschrank im Fahrzeug bei ausgeschaltetem Motor läuft, schaltet er sich automatisch ab, wenn die Versorgungsspannung unter einen eingestellten Wert absinkt. Der Kühlschrank schaltet sich wieder ein, sobald die Betriebsspannung durch das Laden der Batterie wieder erreicht wird.

MONTAGE UND ANSCHLUSS

Der Kühlschrank wird in dem Schubfach unter der Schlafkabine montiert.

- Die Matratze anheben
- Die 4 Schrauben aufdrehen und die Platte abnehmen.

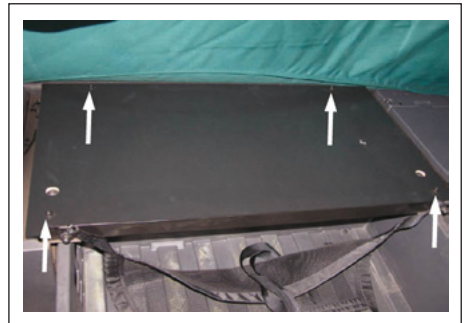

- Das Schubfach herausziehen und den Behälter entnehmen.
- Nach dem Einbau des Kühlschranks kann der Behälter wieder an seinen Platz gebracht werden.



- Die Schrauben (1) entfernen und die Verkleidung an den Seiten des Schubfachs (2) ausbauen.

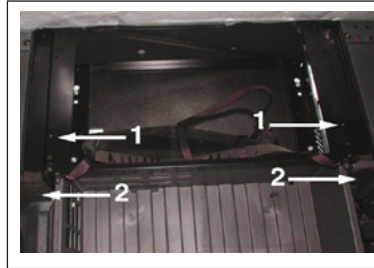

- Zum Verlegen der Versorgungsleitung von dem in der Abbildung gezeigten Steckverbinder X 7 zum tragbaren Kühlschranks sich an eine Mercedes-Benz-Fachwerkstatt wenden.

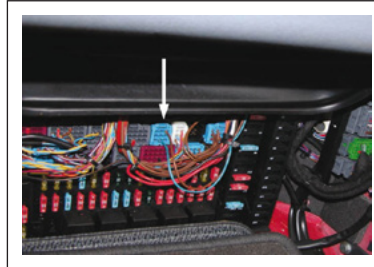

- Die Lüftungsöffnung in der Verkleidung an der vorgesehenen Position ausschneiden.

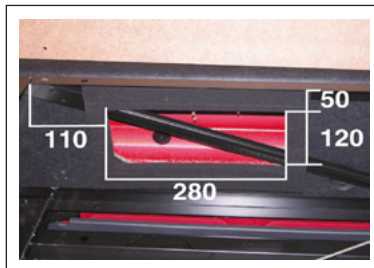

TB 25 AM

- Die Befestigungsclips aus Blech öffnen.



- Das Anschlusskabel für den tragbaren Kühlschrank durch die vorgesehene Öffnung führen.

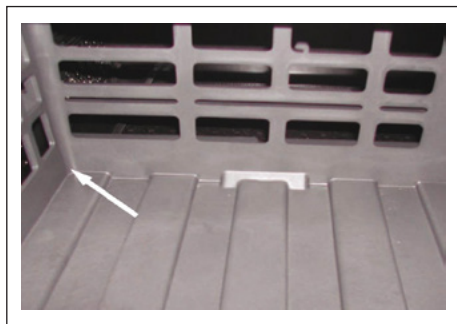

- Den tragbaren Kühlschrank mit den mitgelieferten Schrauben an den vorgesehenen Verankerungspunkten befestigen.

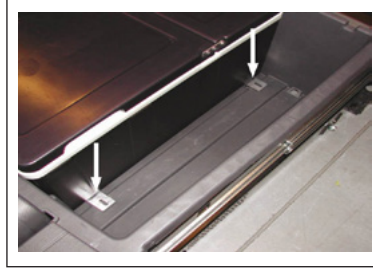

- Das Kabel des tragbaren Kühlschranks mit der mitgelieferten Schelle an den markierten Positionen 1 und 2 am Schubfach befestigen und den Gummizug in der angegebenen Position einhängen.



- Das Kabel des tragbaren Kühlschranks mit dem von einer Mercedes-Benz-Fachwerkstatt verlegten Kabel, das vom Sicherungsfach hinter der Abdeckung kommt, verbinden.
- Die Verriegelung anziehen und die Verkleidung anbringen.
- Die Platte befestigen und die Matratze wieder darauf legen.



